

基礎付歩車道境界ブロックLB (茨城県規格)

CAD data	DWG
	SFC

基本 参考質量 : 481kg

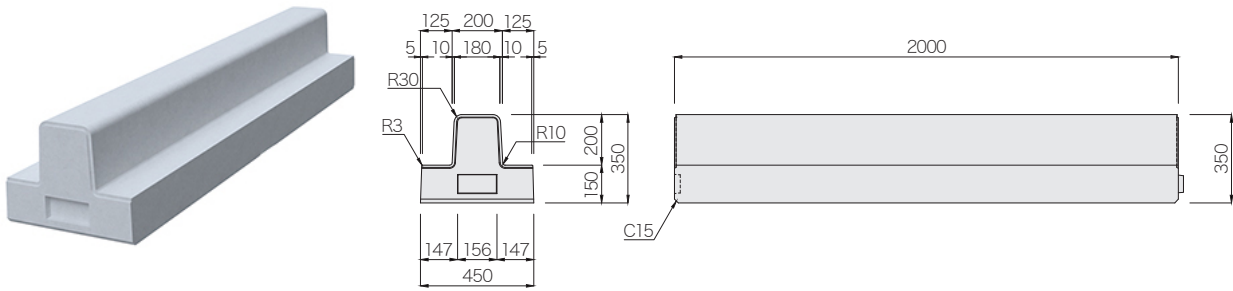

水抜き 参考質量 : 469kg

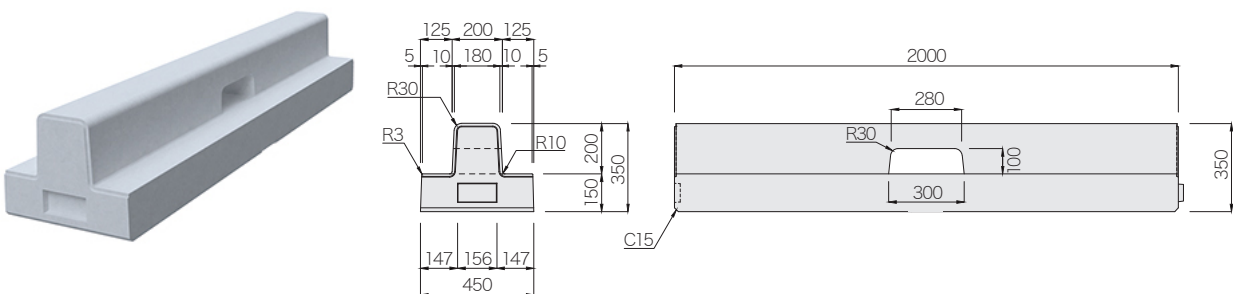

斜(反射板付き) 参考質量 : 467kg

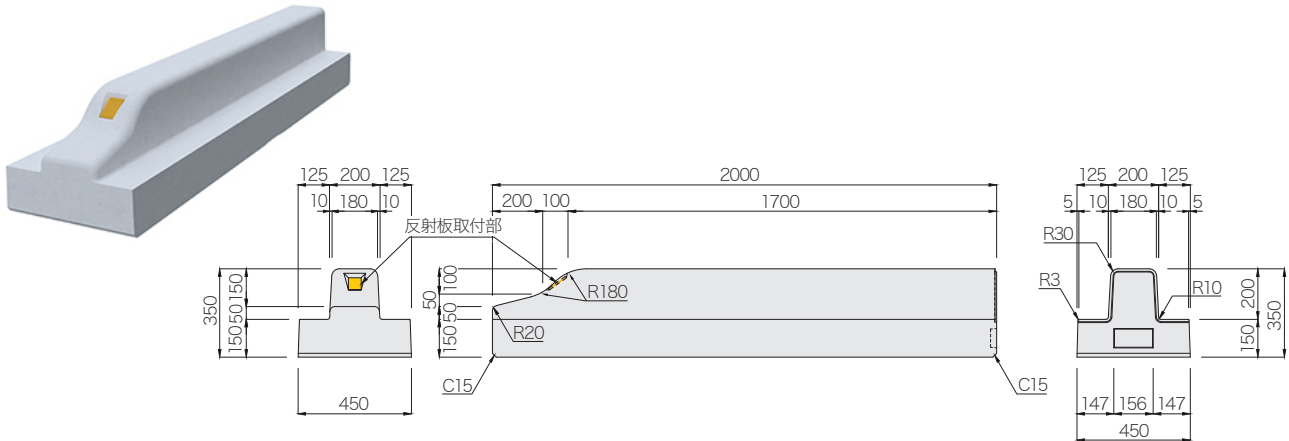

斜 水抜き(反射板付き) 参考質量 : 455kg

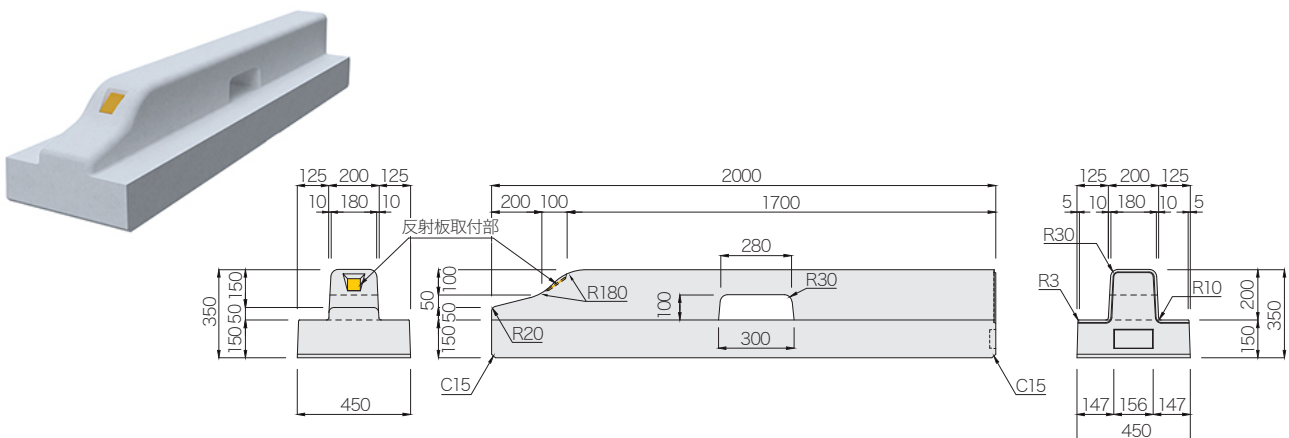

基礎付歩車道境界ブロックLB (茨城県規格) [防草タイプ]

CAD data	DWG
	SFC

基本(防草) 参考質量: 460kg

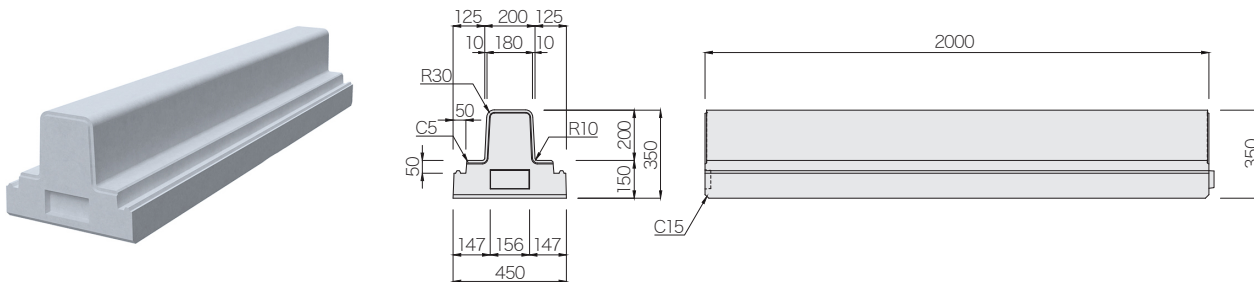

水抜き(防草) 参考質量: 448kg

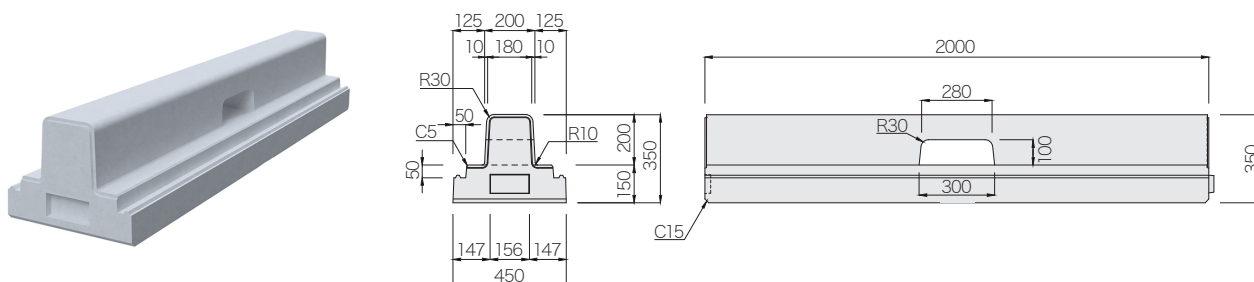

斜(防草)(反射板付き) 参考質量: 446kg

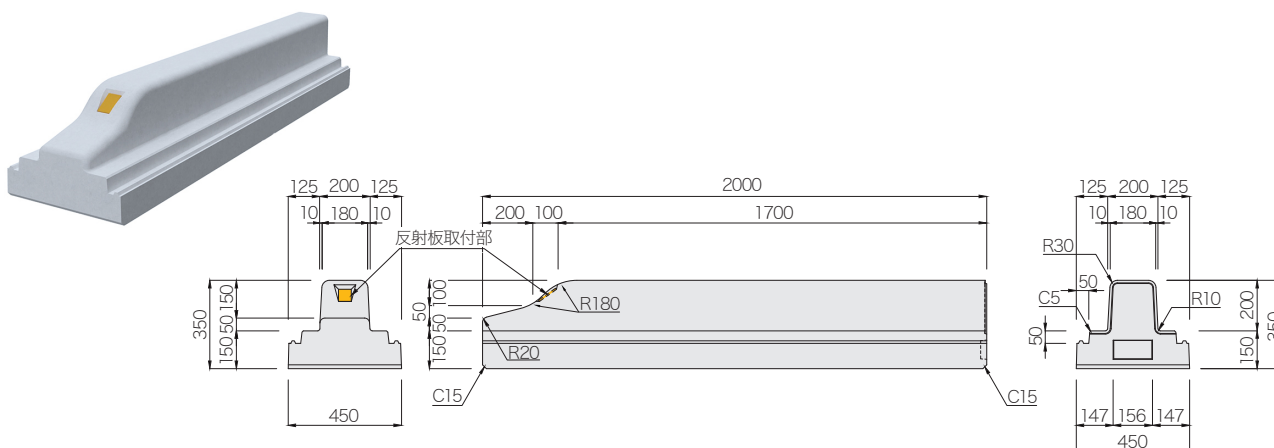

斜水抜き(防草)(反射板付き) 参考質量: 434kg

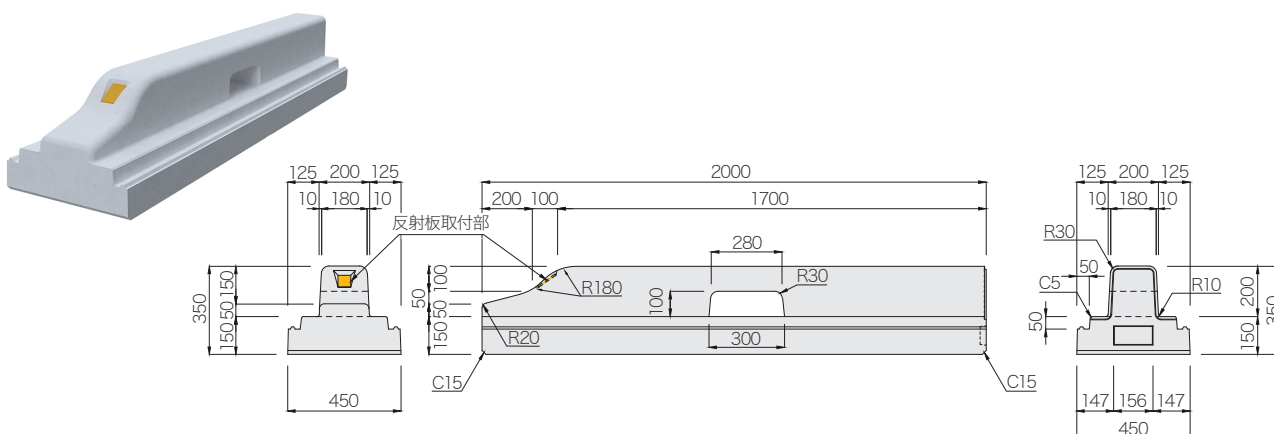

基礎付歩車道境界ブロックLB (茨城県規格) [防草タイプ]

CAD data	DWG SFC
----------	---------

斜H=20(防草) 参考質量 : 436kg

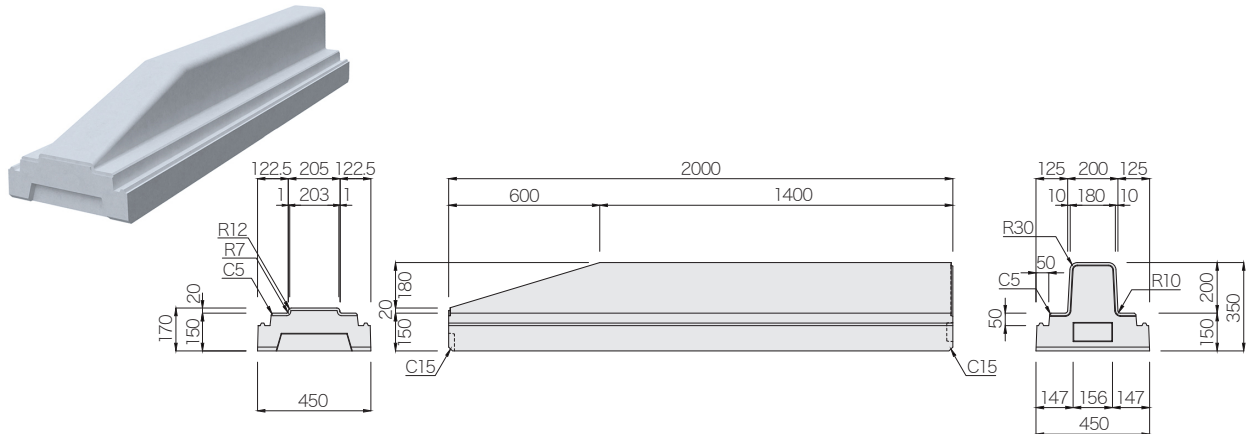

低H=20(防草) 参考質量 : 306kg

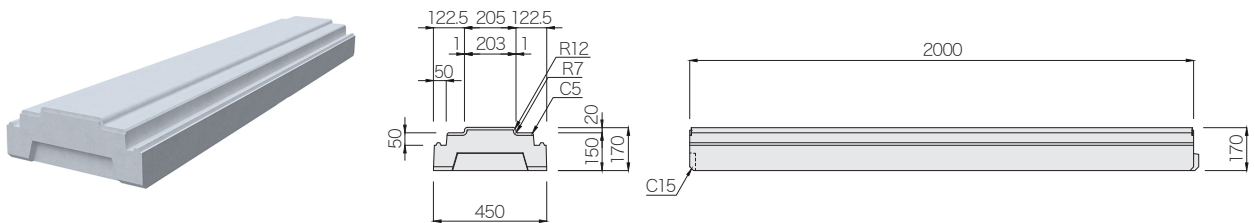

片基礎付歩車道境界ブロックLB

CAD data	DWG SFC
----------	---------

基本 参考質量 : 396kg

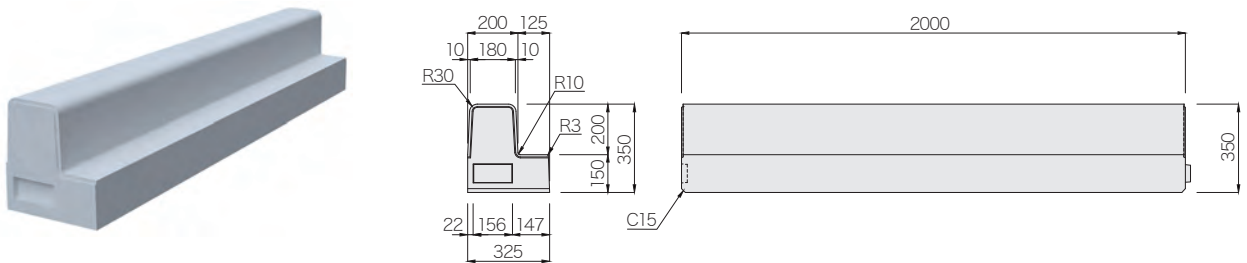

水抜き 参考質量 : 383kg

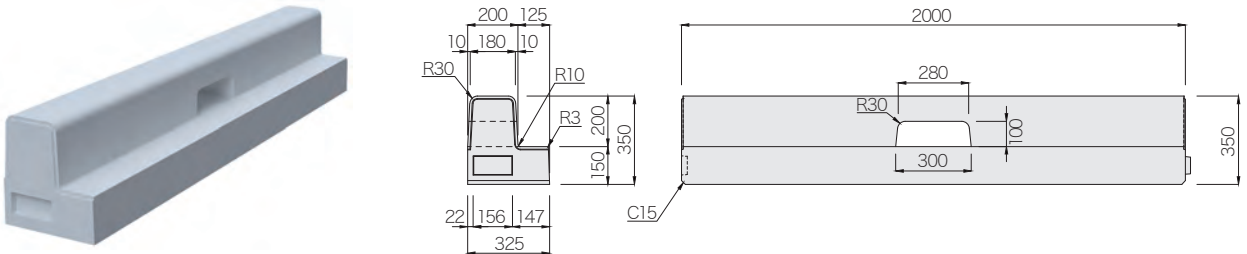

斜左(反射板付き) 参考質量 : 382kg

